

# Inbouw accessoires voor de Mover SE, TE en S

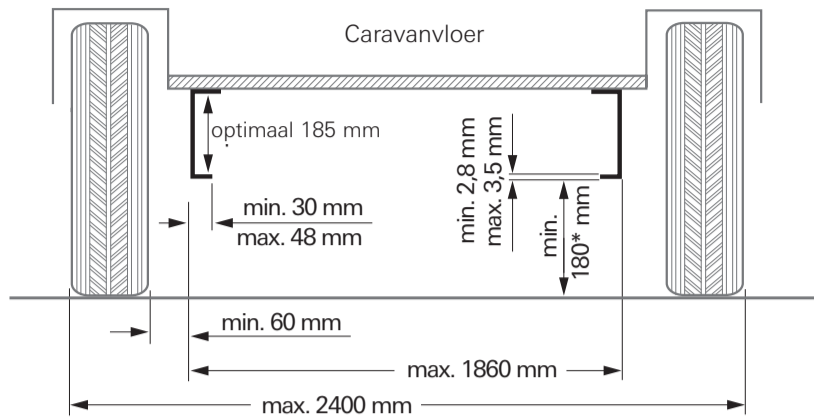

\* bij beladen voertuig

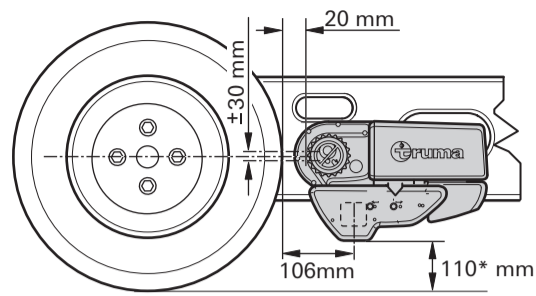

## Montage van de mover

De volgende afstanden moet in ingeschakelde stand worden aangehouden:

- 20 mm tussen Mover-rol en voertuigband
- ± 30 mm kan het tussen rol- en asmiddelpunt variëren
- 106 mm tussen middelpunt bevestigingsbuis en band
- 110 mm minimale vrije ruimte tussen onderkant mover en de weg bij beladen voertuig

## Standaard chassis met L-profiel of U-profiel

Montage voor de as

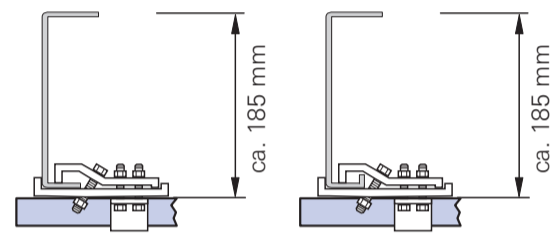
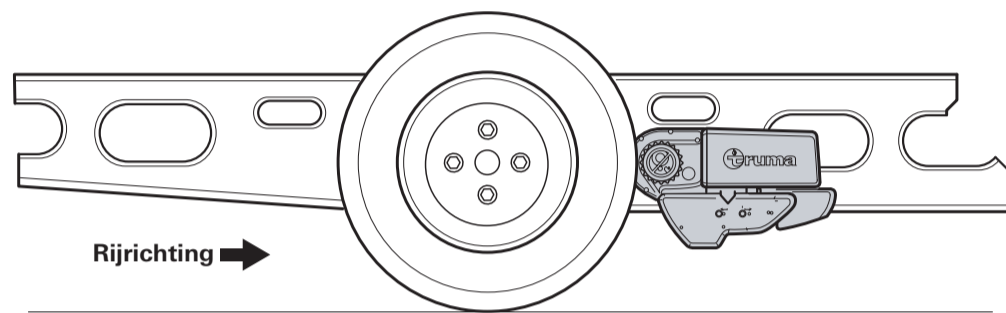

De bij de levering meegeleverde bevestigingsset maakt montage aan **L-profiel of U-profiel chassis** (voor de as) **zonder verdere accessoires** mogelijk.

## Standaard chassis met L-profiel of U-profiel

Montage achter de as

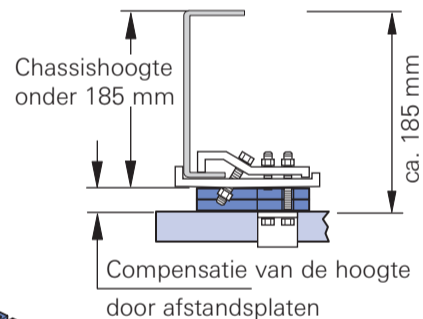
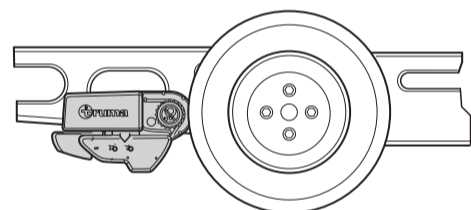

Benodigde accessoires ter compensatie voor een taps toelopen chassis (gewoonlijk 30 mm):

- 2 x 60010-66000 set afstandsplaten (telkens 2 stuks)
- 1 x 60010-70000 set schroeven (8 stuks)

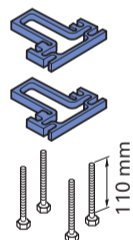

Er mogen max. 3 afstandsplaten (45 mm) ter compensatie van de hoogte worden gemonteerd.

Bij een chassishoogte van **140 mm** moet de **set voor plat chassis** worden gebruikt.

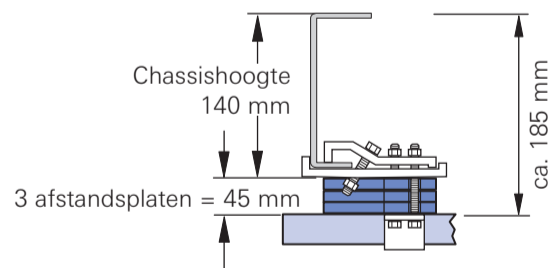

## Standaard plat chassis

Montage voor of achter de as

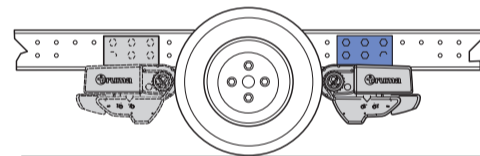

## BPW plat chassis Vario III one-piece

Montage voor of achter de as

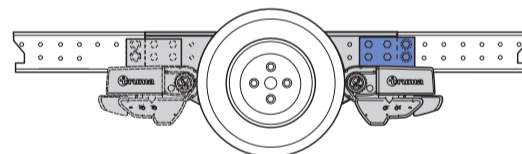

## BPW plat chassis Vario III two-piece

Montage voor of achter de as

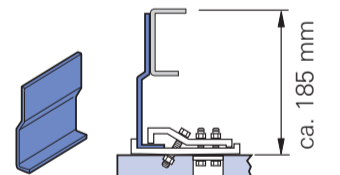
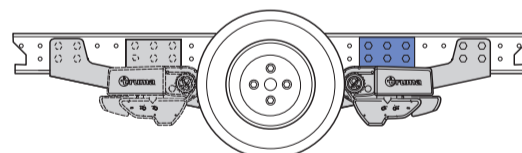

Benodigde accessoire ter compensatie van de lage chassishoogte:

60010-64900 set voor plat chassis (2 stuks)

Voor het geval dat voor de montage in het chassis moet worden geboord, is achteraf een keuring door een erkend specialist (in Duitsland TÜV) nodig!

## ALKO Vario III

Montage alleen achter de as mogelijk

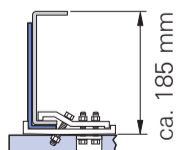
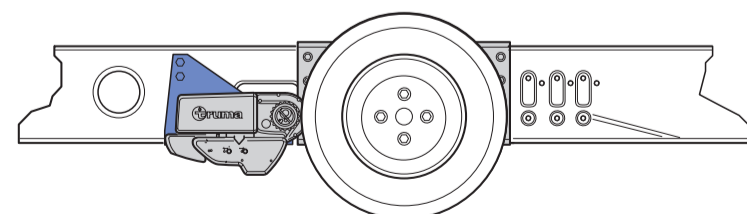

Benodigde accessoire ter versteviging van het lichte chassis: 60010-21500 montageset ALKO Vario III/AV (2 stuks)

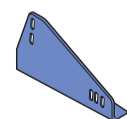

## Eriba Touring

Montage vóór de as (bij montage achter de as moet het afvoerbuissysteem worden verplaatst).

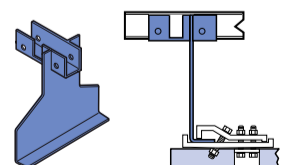
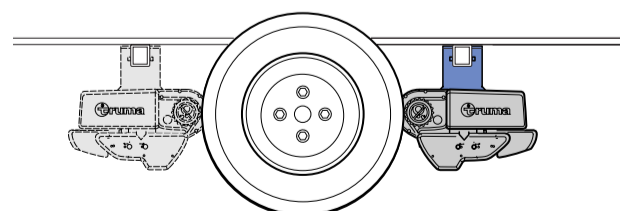

Benodigd accessoire ter aanvulling van het kokerprofiel: 60030-09000 Eriba Touring inbouwset (2 stuks)